

Руководство по использованию



Лазерный дальномер

**RGK** D600  
D1000  
D1500



## **Содержание**

<b>1</b>	<b>Меры предосторожности</b>	<b>3</b>
<b>2</b>	<b>Технические характеристики</b>	<b>4</b>
<b>3</b>	<b>Комплектация</b>	<b>5</b>
<b>4</b>	<b>Введение</b>	<b>5</b>
<b>5</b>	<b>Устройство прибора</b>	<b>6</b>
<b>6</b>	<b>Дисплей</b>	<b>7</b>
<b>7</b>	<b>Работа с дальномером</b>	<b>8</b>

## 1 Меры предосторожности

Внимательно ознакомьтесь с инструкцией перед работой с прибором.

Несоблюдение инструкций может привести к поломке прибора, неточности измерений или причинить вред здоровью.

Прибор нельзя разбирать или ремонтировать самостоятельно. Запрещено модифицировать лазерный излучатель. Храните прибор в местах, недоступных для детей.

Строго запрещено направлять лазерный луч в глаза, а также на отражающие поверхности.

Не используйте прибор в самолете или рядом с медицинским оборудованием, легковоспламеняющимися или взрывоопасными предметами.

Не выбрасывайте прибор или аккумуляторы вместе с бытовым мусором, утилизируйте их правильно.

По вопросам, связанным с качеством работы прибора, или любым другим, обращайтесь в магазин или к производителю.



## 2 Технические характеристики

Модель	RGK D600	RGK D1000	RGK D1500
Диапазон измерений	3-600м	3-1000 м	3-1500 м
Точность измерения	± 1 м		
Увеличение	7х		
Поле зрения	7°		
Точность измерения расстояний	± 1 м		
Точность измерения скорости	± 5 км/ч		
Измерение высоты	есть		
Диапазон измерения углов	±60°		
Диоптрийная настройка	±3°		
Диаметр объектива	25 мм		
Диаметр окуляра	16 мм		
Диаметр выходного зрачка	3,8 мм		
Покрытие оптики	многослойное		
Батарея	Li-ion 3.7V 1000mAH		
Время работы от одного заряда	30000 измерений		
Пылевлагозащита	IP54		
Длина волны лазера	905 нм		
Рабочая температура	От -20°C до +50°C		
Вес	197 г		
Размеры	104 x 76,5 x 41 мм		

### **3 Комплектация**

1. Прибор
2. Ремешок на руку
3. Чехол
4. USB кабель
5. Салфетка для протирки оптики
6. Инструкция

### **4 Введение**

Лазерные дальномеры RGK D600, D1000 и D1500 многофункциональные оптико-электронные приборы, сочетающие в себе возможности дальномера, монокуляра, эклиметра, измерителя скорости и высоты.

Приборы отлично подходят для использования на охоте, при игре в гольф, стрельбах, в пеших походах и прочем. Дальномеры отличаются высокой точностью, коротким временем измерения, низким энергопотреблением и функцией автоматического отключения для сохранения заряда батареи.

Принцип работы прибора заключается в измерении времени, затраченном импульсным инфракрасным лучом на достижение цели, отражение и возвращение в приемник излучения. На основании этого времени прибор рассчитывает расстояние до цели. Максимальное расстояние измерения зависит от отражательной способности цели, ее размера, цвета и формы.

## 5 Устройство прибора

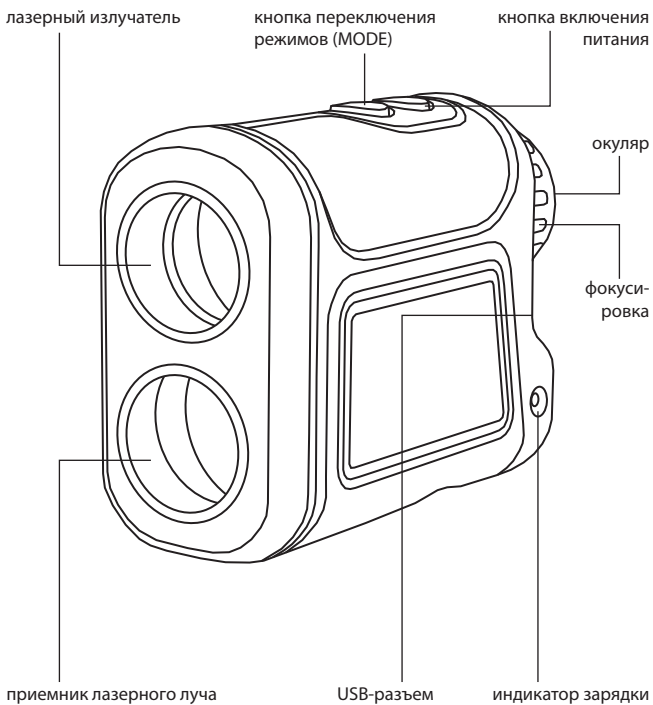

## 6 Дисплей

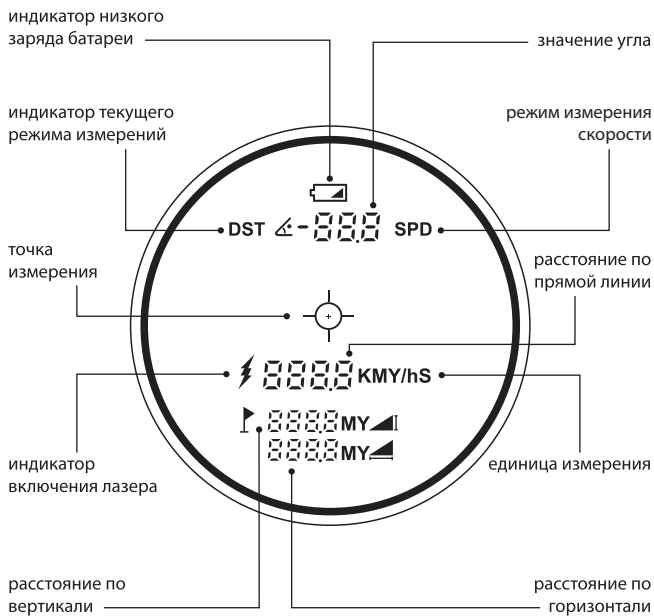



## 7 Работа с дальномером

### Включение

На верхней поверхности прибора располагаются две кнопки: кнопка включения питания и кнопка изменения режима. Нажмите и удерживайте кнопку  в течение 1 секунды для включения дисплея. Поворачивайте фокусировку окуляра, пока изображение не станет четким.

### Переключение режимов



Кратковременным нажатием кнопки MODE выберите один из двух режимов:

Измерение расстояний позволяет измерять прямое и горизонтальное расстояние до цели, угол и высоту.

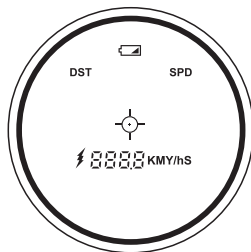
Скорость на экране отображается скорость перемещения объекта.





## Измерение расстояний

Нажмите кнопку  и вся информация появится на дисплее. Индикатор лазера  будет мигать, пока лазер работает. Если при измерении расстояния отражение от цели слишком слабое, дисплей будет показывать «-----».

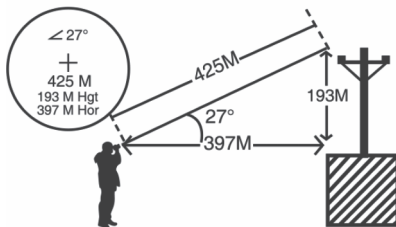
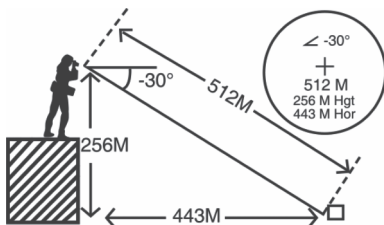
Ниже на рисунках показаны измерения расстояния до цели и показания измерений на дисплее прибора.



## Сканирование

Нажмите и удерживайте кнопку  до появления значка SCAN на дисплее. При наведении на другую цель показания расстояния по прямой, расстояние по горизонтали и высота будут постоянно обновляться. Отпустите кнопку  для остановки сканирования.

## Единицы измерения

Для переключения между единицами измерения (метры/ярды) нажмите и удерживайте кнопку MODE.

## Выключение

Если в течение 20 секунд не производится никаких действий с прибором, он самостоятельно отключится.

## Питание

Значок  появляющийся на экране означает низкий заряд батареи. При появлении этого значка необходимо зарядить прибор. Красный цвет индикатора на корпусе — прибор подключен и заряжается. Зеленый — зарядка полностью завершена. Среднее время зарядки аккумулятора — 3 часа.

